

Zeilenkamera SK4096U3PD-L

Digitalkamera mit 50 MHz Digitalausgang
und sehr hohen Zeilenfrequenzen



Technische Daten

Sensortyp:	CCD Monochrome Sensor	min. Belichtungszeit:	0.01 ms
Pixelzahl:	4096	max. Belichtungszeit:	20 ms
Pixelgröße:	10 x 10 µm ²	Videosignal:	monochrome 8/12 Bit digital
Pixelabstand:	10 µm	Signalschnittstelle:	USB 3.0
Aktive Sensorlänge:	41 mm	Spannungsversorgung:	USB (700 mA)
max. Pixelfrequenz:	50 MHz	Abmessungen:	ø65 x 120 x 53.7 mm ³
max. Zeilenfrequenz:	11.9 kHz	Gehäusotyp:	AT3
Anti-Blooming:	x	Masse:	0.2 kg
Integration Control:	x	Objektivanschluß:	M45x0.75
Shading-Korrektur:	x	Sitz für Montagewinkel:	Ø47.5 mm
Schwellwerterkennung:	-	Auflagemaß:	19.5 mm
Spektrale Empfindlichk.:	400 - 1000 nm	Betriebstemperatur:	+5 ... +45°C
Dynamik:	1:2500 (rms)		

Abmessungen

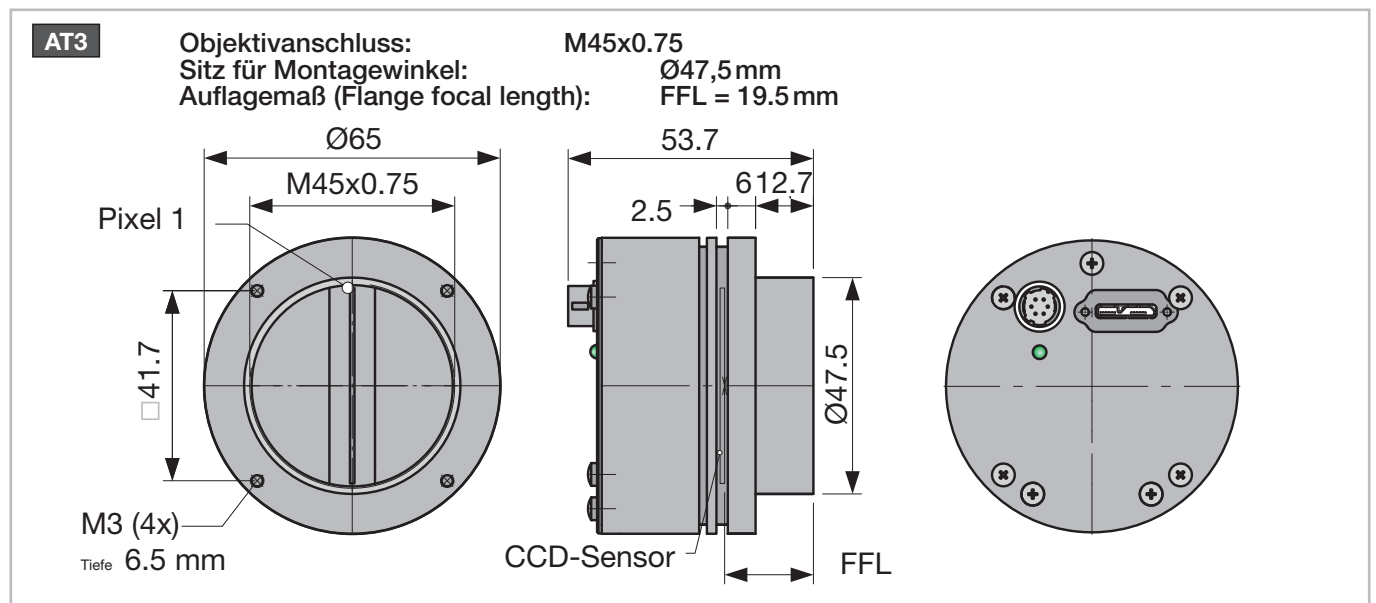

Software



Software
SK91USB3-WIN Bestell-Code

SDK von Schäfter + Kirchhoff einschließlich SKLineScan Steuerprogramm sowie Programmbibliotheken und Programmierbeispielen.

Betriebssysteme:
Windows 7 (x64 und x86), Windows XP (SP3)

SK91GigE-LV VI Bestell-Code

VI-Bibliothek für LabVIEW®, erfordert SK91USB3-WIN

Zubehör



USB 3.0 Kabel SK9020.x

Stecker Kameraseite: USB 3.0 Typ µB, mit Verriegelungsschrauben

Stecker PC-Seite: USB 3.0 Typ A (passt auch in USB 2.0 Type A Buchse)

SK9020.x Bestell Code

└── 3 = 3 m Leitungslänge (standard)
5 = 5 m Leitungslänge



Kabel für externe Synchronisation SK9026...

für Zeilenkameras mit USB3.0-Interface.

Abgeschirmte Leitung mit Stecker Typ Hirose HR10A, weiblich 6 pin (Kamera-seitig), und Phoenix 4 pin Steckverbinder incl. Anschlußklemmen.

SK9024.x Bestell-Code

└── Leitungslänge 3 / 5 m
andere Längen auf Anfrage

M2 Montagewinkel SK5105-L

Bestell-Code SK5105-L

Für Kameras mit Anschlußgewinde M45x0.75

SK5105-L mit Halteklammern SK5101

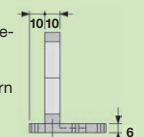

MC2 Halteklammern SK5101

Bestell-Code SK5101

Clamp
Zylinderschraube DIN 912-M3x12 (4er-Set)

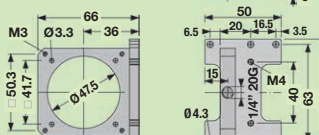

M4 Montagesystem SK5105-2L

Bestell-Code SK5105-2L



Für Kamerakonfigurationen mit Zwischenringen, Länge > 55 mm ZR-L

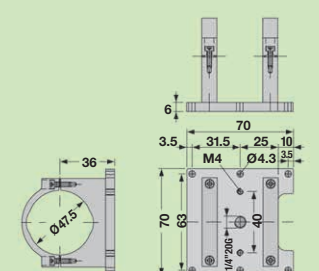

FA3 Fokuser Adapter L-Mount (M39x1/26" Leica)

Drehwinkel beliebig einstellbar (V-Nut)

Anschlußgewinde M45x0.75 (außen)

FA22R-45 Bestell-Code
Länge L: 22 ... 32 mm

FA22RL-45 Bestell-Code
Länge L: 29 ... 38 mm

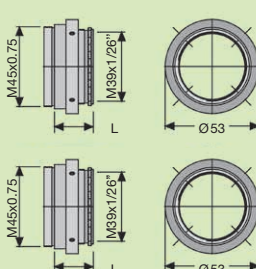

A3 Objektivadapter F-Mount

für Zeilenkameras mit Gehäusertyp Axx oder BGx.

AOC-F-... Bestell-Code

Kameraanschluß:
45 = M45x0.75
40 = M40x0.75
32 = M32x0.75
C = C-Mount 1"-32-TP



ZR-L Zwischenringe M45x0.75

Anschlußgewinde M45x0.75 außen/innen

ZR-L 25 Bestell-Code

15 = Länge 15 mm
25 = Länge 25 mm
60 = Länge 60 mm
87 = Länge 87 mm

