

Zeilenkamera SK4096GPD-L

Digitalkamera mit 50 MHz Digitalausgang
und sehr hohen Zeilenfrequenzen



Technische Daten

Sensortyp:	CCD Monochrome Sensor	min. Belichtungszeit:	0.01 ms
Pixelzahl:	4096	max. Belichtungszeit:	20 ms
Pixelgröße:	10 x 10 µm ²	Videosignal:	monochrome 8/12 Bit digital
Pixelabstand:	10 µm	Signalschnittstelle:	GigaBit Ethernet
Aktive Sensorlänge:	41 mm	Spannungsversorgung:	+5V, +15V
max. Pixelfrequenz:	50 MHz	Abmessungen:	65 x 120 x 72.4 mm ³
max. Zeilenfrequenz:	11.9 kHz	Gehäusertyp:	BG3
Anti-Blooming:	x	Masse:	0.3 kg
Integration Control:	x	Objektivanschluß:	M45x0.75
Shading-Korrektur:	x	Sitz für Montagewinkel:	Ø47.5 mm
Schwellwernererkennung:	x	Auflagemaß:	19.5 mm
Spektrale Empfindlichk.:	400 - 1000 nm	Betriebstemperatur:	+5 ... +45°C
Dynamik:	1:2000 (rms)		

Abmessungen

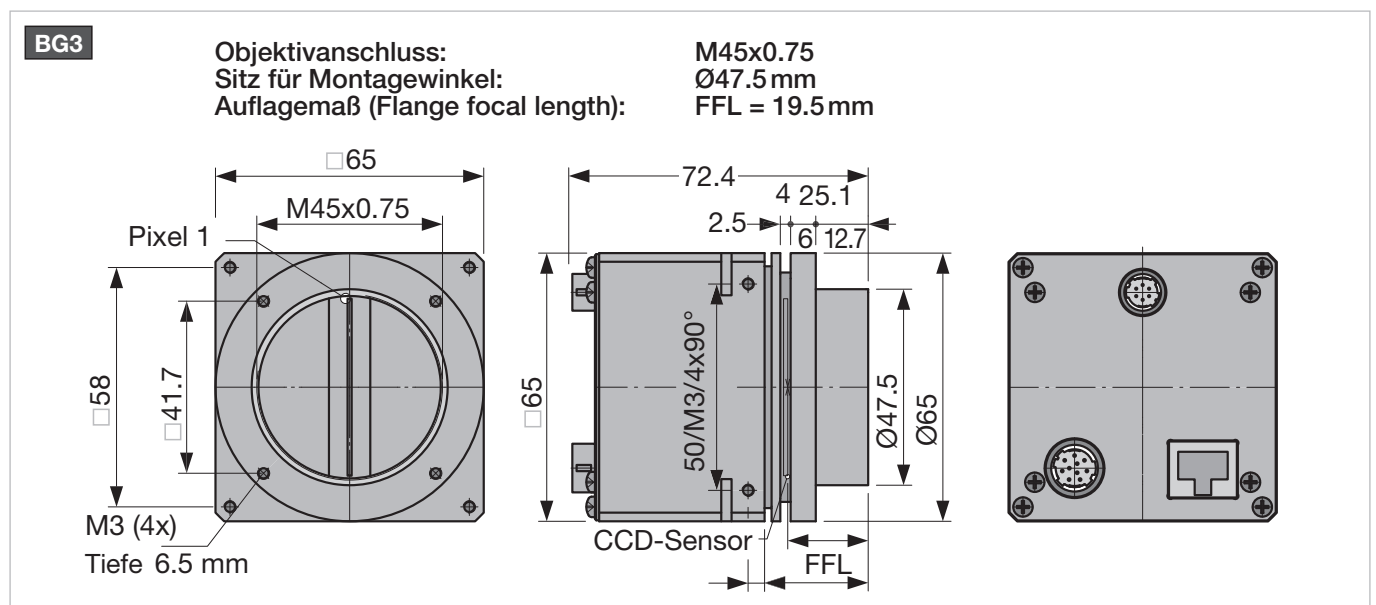



Software



Software

SK91GigE-WIN Bestell-Code

SDK von Schäfter + Kirchhoff einschließlich **SKLineScan** Steuerprogramm sowie Programmbibliotheken und Programmierbeispielen.

Betriebssysteme:
Windows 7 (x64 und x86), Windows XP (SP3)

SK91GigE-LV VI Bestell-Code

VI-Bibliothek für LabVIEW®, erfordert **SK91GigE-WIN**

Zubehör



Netzteil PS051515

Eingang: 100-240VAC, 0.8A, 50/60 Hz
IEC 320 C14-Einbaustecker
(für IEC C13 Anschlußleitung)

Ausgang: +5VDC, 2.5A
+15VDC, 0.5A / -15VDC, 0.3A

Leitungslänge: 1 m, mit Lumberg Stecker KV60, weiblich 6-pin

PS051515 Bestell-Code



CAT6 Netzwerkleitung

Abgeschirmtes CAT6 Patchkabel, halogenfrei, beidseitig RJ45-Stecker für Gigabit Ethernet

CAT6.x Bestell-Code

Länge 3 / 5 / 10 m oder
Länge nach Wahl,
max. 100 m



Spannungsversorgungskabel SK9015.x

für GigE Vision™- und CameraLink-Zeilenkameras sowie USB3-Zeilenkameras mit externer Spannungsversorgung.

Abgeschirmte Leitung mit Hirose Stecker HR10A, weiblich 6-pin (Kamera-seitig), und Lumberg SV60 Stecker, männlich 6-pin (Netzteil-seitig).

SK9015.x Bestell-Code

Leitungslänge 0.2 / 1.5 m



Kabel für externe Synchronisation SK9024...

für Zeilenkameras mit GigE- oder GigE Vision™-Interface.

Abgeschirmte Leitung mit Stecker Typ Hirose HR10A, weiblich 12 pin (Kamera-seitig), und Phoenix 4 pin Steckverbinder incl. Anschlußklammern.

SK9024.x Bestell-Code

Leitungslänge 3 / 5 m
andere Längen auf Anfrage

M2 Montagewinkel SK5105-L

Bestell-Code
SK5105-L

Für Kameras mit Anschlußgewinde M45x0.75

SK5105-L mit Halteklammern SK5101

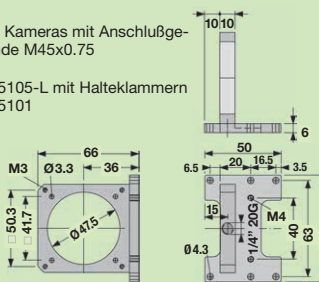

MC2 Halteklammern SK5101

Bestell-Code
SK5101
(4er-Set)

Clamp
Zylinderschraube
DIN 912-M3x12

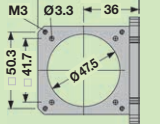

M4 Montagesystem SK5105-2L

Bestell-Code
SK5105-2L

Für Kamerakonfigurationen mit Zwischenringen, Länge > 55 mm **ZR-L**

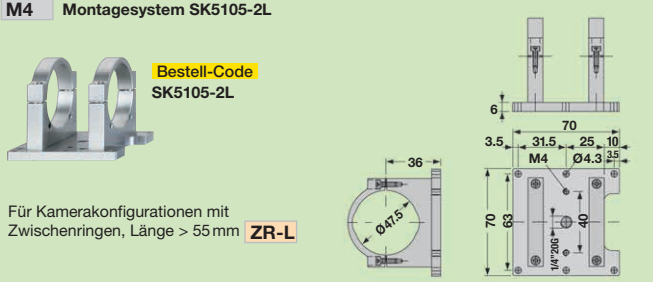

FA3 Fokuser Adapter L-Mount (M39x1/26" Leica)

Drehwinkel beliebig einstellbar (V-Nut)

Anschlußgewinde M45x0.75 (außen)

FA22R-45 Bestell-Code
Länge L: 22 ... 32 mm

FA22RL-45 Bestell-Code
Länge L: 29 ... 38 mm

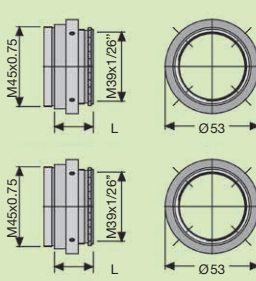

A3 Objektivadapter F-Mount

für Zeilenkameras mit Gehäusertyp **Axx** oder **BGx**

AOC-F-... Bestell-Code

Kameraanschluß:
45 = M45x0.75
40 = M40x0.75
32 = M32x0.75
C = C-Mount 1"-32-TP



ZR-L Zwischenringe M45x0.75

Anschlußgewinde M45x0.75 außen/innen

ZR-L 25 Bestell-Code

15 = Länge 15 mm
25 = Länge 25 mm
60 = Länge 60 mm
87 = Länge 87 mm

